

Pratique et esthétique

Schlüter®-DESIGN-NICHE





Fonctionnel, flexible, esthétique

Schlüter®-DESIGN-NICHE

- ✓ **Système fonctionnel, design et flexible**
- ✓ **Finition structurée haut de gamme disponible en diverses couleurs TRENDLINE**
- ✓ **Cadre réglable: conception affleurante avec le carrelage mural ou design en saillie**
- ✓ **Pour toutes les épaisseurs de carreaux et tous les types de murs**
- ✓ **Mise en œuvre à l'horizontale ou à la verticale**
- ✓ **Disponible en trois dimensions adaptées aux formats de carreaux standard**
- ✓ **Poids faible, facile à installer**
- ✓ **Étanche à l'eau, certifié abP**
- ✓ **Set complet**

Le design au bon format

Trois formats pour plus de flexibilité

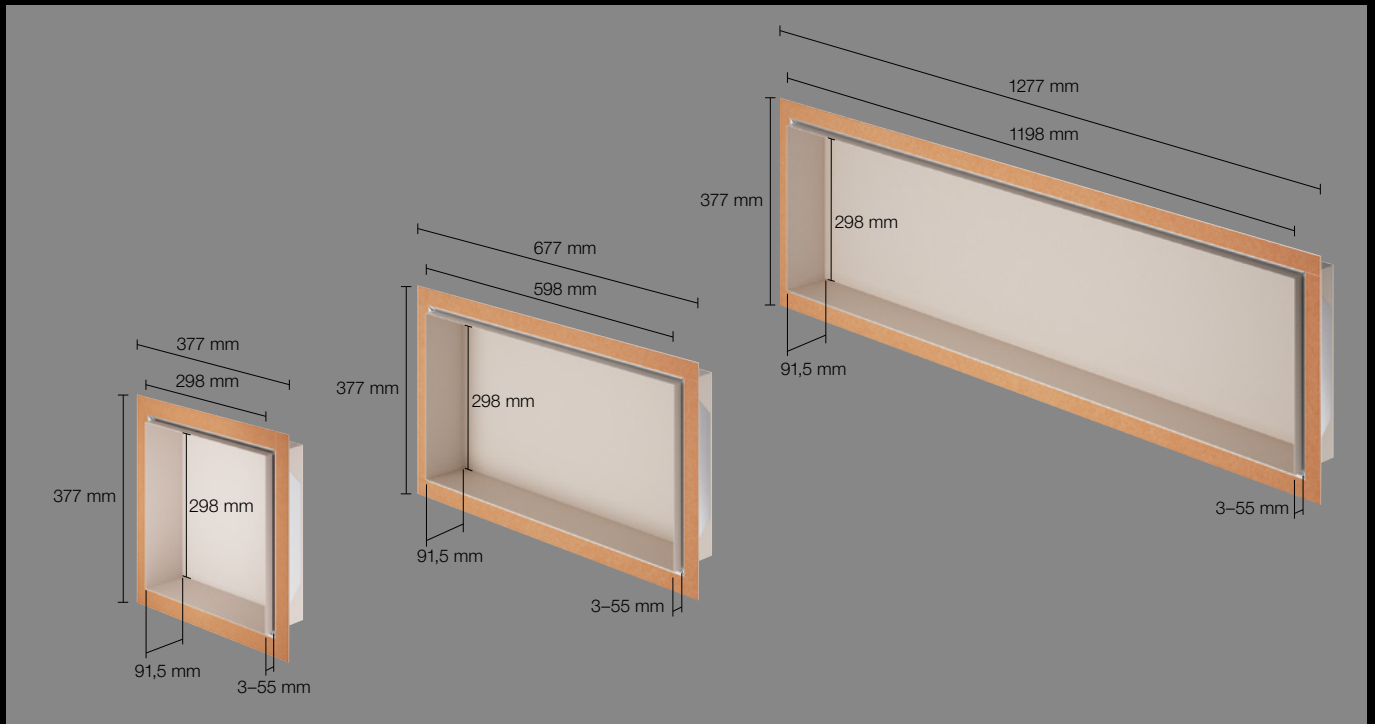

Les couleurs

Neuf couleurs pour plus de personnalisation



Blanc satiné



Finition structurée crème



Finition structurée ivoire



Noir graphite satiné

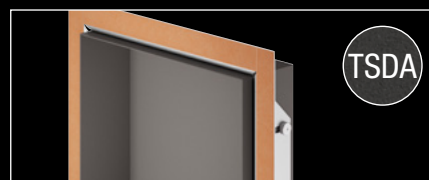

Finition structurée anthracite foncé



Finition structurée bronze



Finition structurée gris beige



Finition structurée gris



Finition structurée gris pierre

Tout inclus

Contenu du set

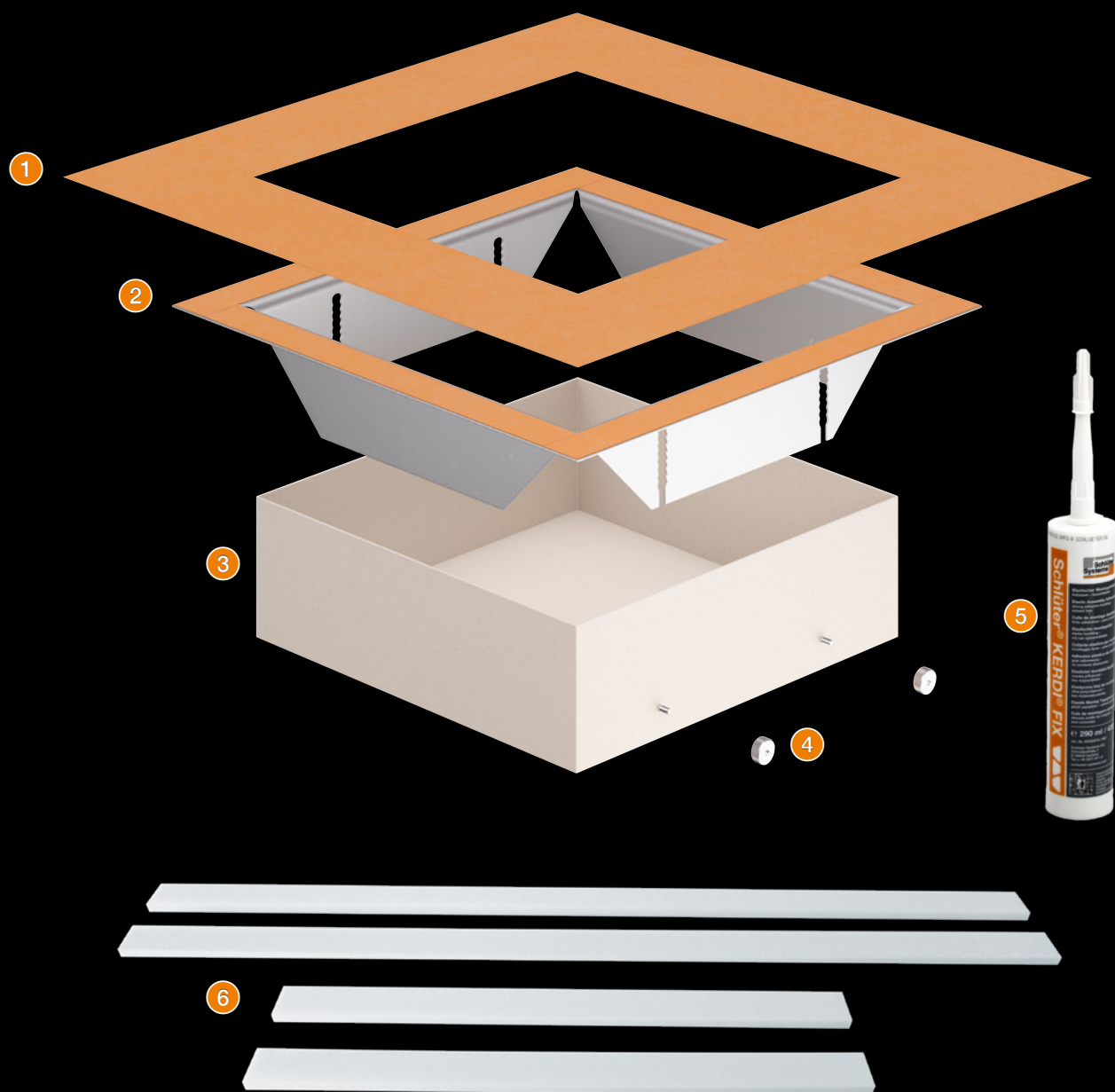

- ① Manchette d'étanchéité Schlüter®-KERDI
- ② Cadre en aluminium anodisé
- ③ Niche en aluminium recouverte par thermolaquage, avec boulons filetés
- ④ Écrou moleté
- ⑤ Schlüter®-KERDI-FIX
- ⑥ Cale d'écartement

La solution élégante pour la conception des murs

Une solution intelligente et une mise en œuvre élégante, sans aucun compromis

Schlüter-DESIGN-NICHE allie fonctionnalité, design et flexibilité dans un système bien pensé. L'élément à encastrer préfabriqué offre de nombreuses possibilités pour la création de décors muraux, non seulement dans la salle de bains, mais partout dans la maison : les niches rectangulaires sont disponibles en trois dimensions différentes et dans les coloris TRENDLINE et peuvent être installées verticalement ou horizontalement, à fleur du revêtement ou en saillie du revêtement.

La DESIGN-NICHE est fabriquée en aluminium finition structurée et est livrée avec un cadre réglable en hauteur en aluminium anodisé, une cartouche de colle de montage KERDI-FIX et une manchette KERDI préfabriquée pour une étanchéité fiable. L'installation est facile et rapide, son poids est minime et l'étanchéité garantie. Pour une réalisation conforme au système, tous les composants du set sont collés avec la colle d'étanchéité KERDI-COLL-L, disponible séparément.

Possibilités de mise en œuvre



À fleur avec le carrelage mural



Un design qui ressort du carrelage mural

Découvrez notre site Web





Nous avons éveillé votre curiosité concernant les produits de Schlüter-Systems ?
Ainsi, vous souhaitez sans doute en savoir plus. Rendez-vous donc sans tarder sur notre site web.

fr.schlueter.be 

Retrouvez-nous également sur Instagram, Facebook et YouTube.



Schlüter-Systems KG  Schmölestraße 7 | D-58640 Iserlohn
 +49 2371 971-0  +49 2371 971-1112  export@schlueter.de  schlueter-systems.com

Schlüter-Systems KG  BeNeLux Bureau | Schotelven 28 | B-2370 Arendonk
 +32 14 44 30 80  benelux@schlueter.de  schlueter.be