



**Schluter Systems L.P.**  
Plattsburgh, NY

**Schluter Systems (Canada) Inc.**  
Ste-Anne-de-Bellevue, QC

Tel.: 1-800-267-0817 Web: www.schluter.com  
Email: commercialsupport@schluter.com

**Product Name/Nom du produit**  
Schluter®-SCHIENE (ALUMINIUM)

**Product Data Sheet(s)/Fiche(s) technique(s)**  
FLOOR PROFILES

PROFILÉS POUR REVÊTEMENT DE SOL

**Product Description/Description du produit**

Schluter®-SCHIENE is an edging profile which features an 87° angle to transfer point loads and protect tile edges in tile coverings. Typical applications include edge protection where tile is bordered by carpet, at expansion joints, or as a decorative edging for stairs. SCHIENE, in sizes 1/4" (6 mm) and higher, features an integrated joint spacer that establishes a defined joint cavity between the tile and the profile.

Schluter®-SCHIENE est un profilé à angle de 87 degrés conçu pour la transmission des contraintes et la protection des arêtes des revêtements carrelés. On l'emploie spécialement pour protéger les rebords des carreaux qui sont bordés par du tapis, aux joints d'expansion ou comme bordure décorative pour les rebords d'escaliers. SCHIENE, en hauteur de 6 mm (1/4") et plus, est doté d'un espaceur de joint intégré qui permet de créer un joint uniforme entre les carreaux et le profilé.

<b>Drawn By:</b> KM	<b>Date:</b> 31 Oct 2022	<b>Rev:</b> A
<b>Sheet #:</b> 1 of 1	<b>Scale:</b> 1:1	<b>Size:</b> ASME B

- Notes**
- Dimensions are mm, inches are reference only.
  - Do not scale this drawing. The contractor should check all details on site.
  - This drawing is to be read in conjunction with the relevant Product Data Sheet.
  - Les dimensions sont en mm, les pouces ne sont que des références.
  - Ne pas reporter ce dessin à l'échelle. L'entrepreneur doit vérifier tous les détails dans le site.
  - Ce dessin doit être interprété en parallèle avec la fiche technique pertinente.

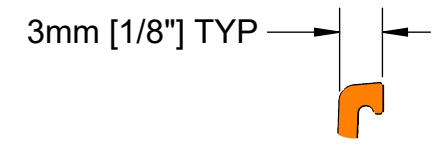
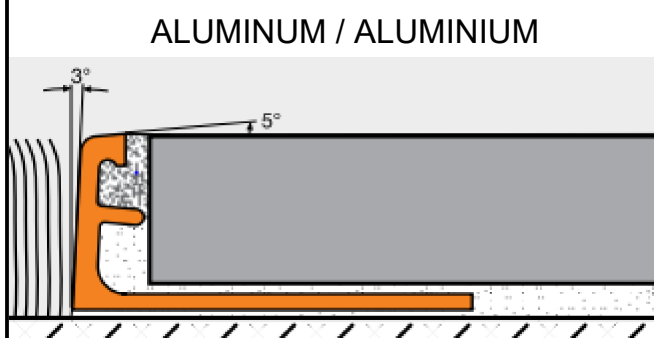
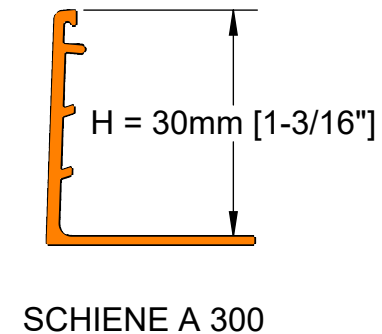
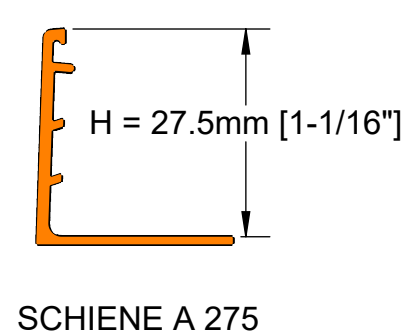
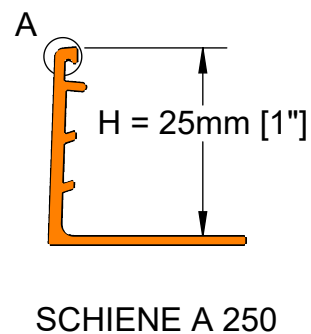
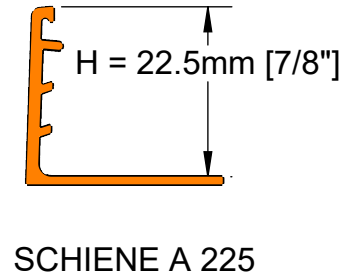
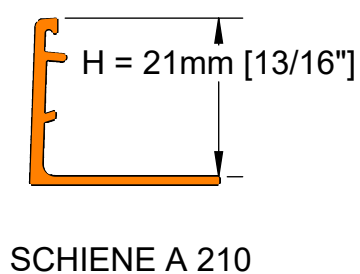
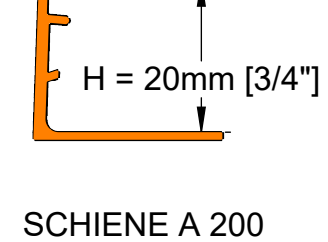
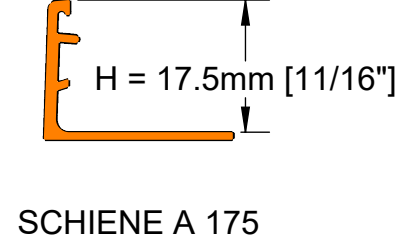
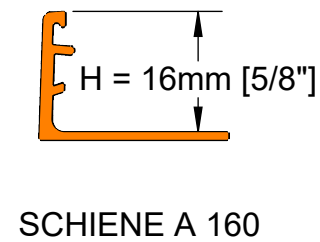
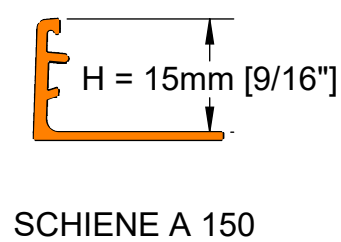
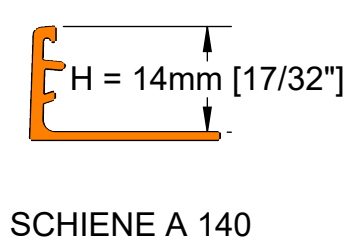
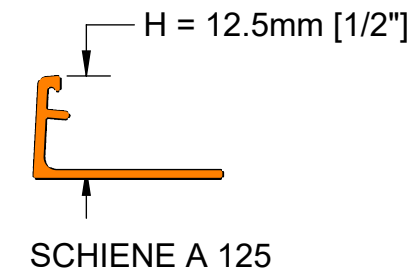
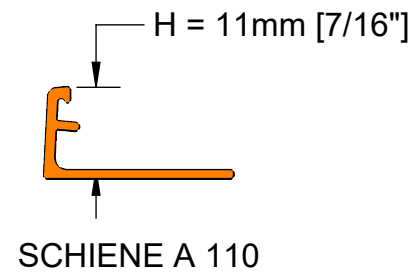
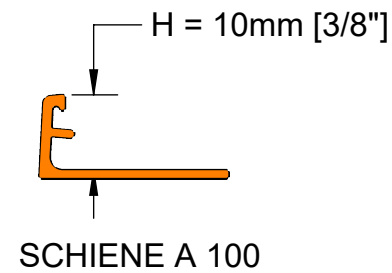
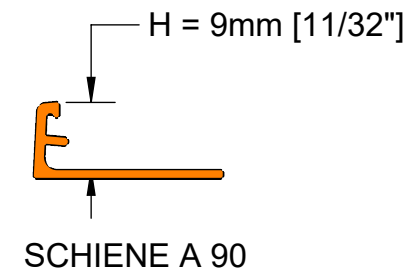
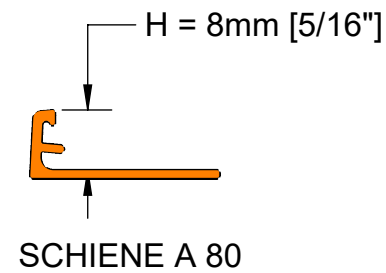
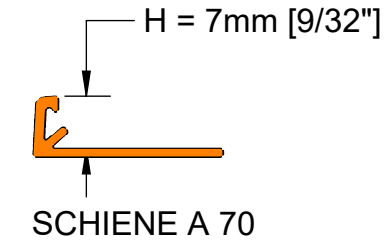
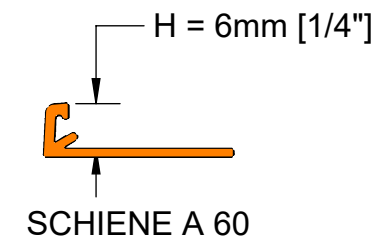
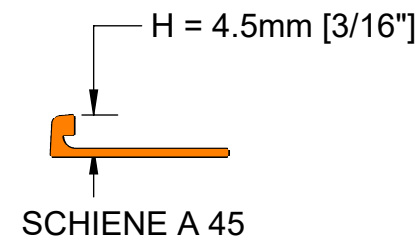
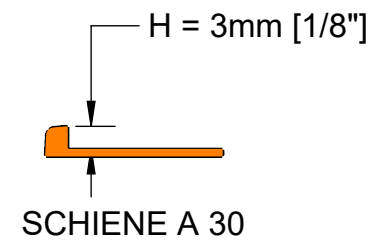
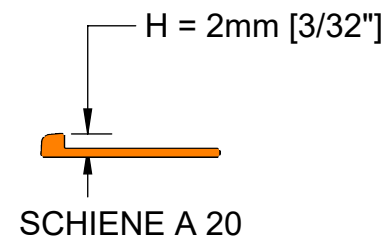

DETAIL A / DÉTAIL A  
SCALE / ÉCHELLE 2 : 1

\* For complete offering of related products, materials and SKUs, please refer to [www.schluter.com](http://www.schluter.com). Component shown may require additional Schluter Systems products for installation. Refer to product data sheets listed for more information.

\* Pour voir l'ensemble des produits, matériaux et codes de produits connexes, consulter le site [www.schluter.ca](http://www.schluter.ca). L'installation de la composante présentée peut demander d'autres produits Schluter-Systems. Consulter les fiches techniques indiquées pour en savoir plus.

These designs are protected by copyright law. All copyrights are owned by Schluter-Systems KG, or its subsidiaries or affiliates. You may not reproduce the designs or any part of them, nor do any other acts restricted by copyright in a work, without our prior written permission.

Ces dessins sont des oeuvres protégées par le droit d'auteur. Le droit d'auteur appartient à Schluter-Systems KG ou à ses filiales. Vous ne pouvez pas reproduire les dessins ou une partie d'entre eux, ni faire tout autre acte limité par le droit d'auteur dans une autre oeuvre, sans notre autorisation écrite préalable.