

Note: Plusieurs options sont possibles : sélectionner d'abord la longueur du caniveau, puis choisir la grille en conséquence, en gardant à l'esprit qu'il y a deux hauteurs de cadre offertes pour les grilles SOLID (A) et SQUARE (B).

Schluter®-KERDI-LINE

CORPS DE CANIVEAU

Contenu



1x
Corps de caniveau

1x
Support de caniveau

1x
Raccord mécanique



4x
Coins internes



2x
Coins externes



1x
Manchon de tuyau (3/4" - 20 mm)

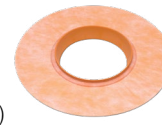

1x
Manchon pour valve (4-1/2" - 114 mm)

Corps de caniveau sortie centrée

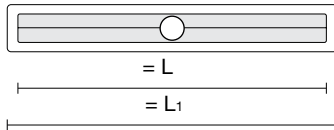

Schluter®-KERDI-LINE

Corps de caniveau - acier inoxydable - sortie centrée

L = po. - cm	L ₁ = po. - cm	Art.- No.
19-11/16 - 50	21-11/16 - 55	KL1V 60 E 50
23-5/8 - 60	25-5/8 - 65	KL1V 60 E 60
27-9/16 - 70	29-9/16 - 75	KL1V 60 E 70
31-1/2 - 80	33-1/2 - 85	KL1V 60 E 80
35-7/16 - 90	37-7/16 - 95	KL1V 60 E 90
39-3/8 - 100	41-3/8 - 105	KL1V 60 E 100
43-5/16 - 110	45-5/16 - 115	KL1V 60 E 110
47-1/4 - 120	49-1/4 - 125	KL1V 60 E 120
51-3/16 - 130	53-3/16 - 135	KL1V 60 E 130
55-1/8 - 140	57-1/8 - 145	KL1V 60 E 140
59-1/16 - 150	61-1/16 - 155	KL1V 60 E 150
62-15/16 - 160	64-15/16 - 165	KL1V 60 E 160
66-7/8 - 170	68-7/8 - 175	KL1V 60 E 170
70-13/16 - 180	72-13/16 - 185	KL1V 60 E 180

Corps de caniveau sortie décentrée

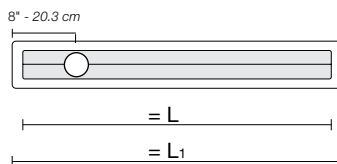

Corps de caniveau - acier inoxydable - sortie décentrée

L = po. - cm	L ₁ = po. - cm	Art.- No.
27-9/16 - 70	29-9/16 - 75	KL1VO 60 E 70
31-1/2 - 80	33-1/2 - 85	KL1VO 60 E 80
35-7/16 - 90	37-7/16 - 95	KL1VO 60 E 90
39-3/8 - 100	41-3/8 - 105	KL1VO 60 E 100
43-5/16 - 110	45-5/16 - 115	KL1VO 60 E 110
47-1/4 - 120	49-1/4 - 125	KL1VO 60 E 120

**ENSEMBLE D'ADAPTATEUR POUR DRAIN LINÉAIRE — 139.7 mm (5-1/2")****Schluter®-KERDI-LINE-A**

Schluter®-KERDI-LINE-A est un adaptateur conçu pour convertir un drain à anneau de serrage en drain linéaire KERDI-LINE lorsqu'il est difficile de remplacer le drain à anneau de serrage (qui serait, par exemple, pris dans la dalle de béton). L'adaptateur en acier est recouvert d'un joint d'étanchéité en caoutchouc et une variété de trous perforés compatibles avec les drains à anneau de serrage les plus courants.



139.7 mm
5-1/2"

Ensemble d'adaptateur pour drain linéaire (139.7 mm - 5-1/2")	
1 UNITÉ	10 UNITÉS*
Art.- No.	Art.- No.
KLAM 5K	KLAM 5K 10

*Note : L'emballage de 10 unités regroupe tous les produits en vrac, et non dans des boîtes individuelles.

**Aussi inclus****1x**

KERDI-FIX
adhésif/scellant (100 ml - 3.38 oz liq.)

Dimensions de l'anneau adaptateur

	A	139.7 mm - 5-1/2"
	B	64.6 mm - 2-9/16"



Schluter®-KERDI-LINE

ASSEMBLAGES DE GRILLE - ACIER INOXYDABLE BROSSÉ

Contenu

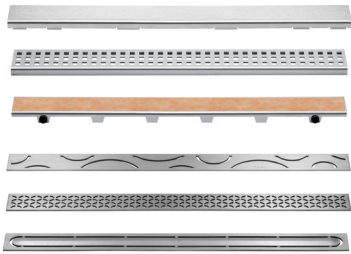

1x

- Grille
6 options:
- SOLID
 - SQUARE
 - TILE
 - CURVE
 - FLORAL
 - PURE

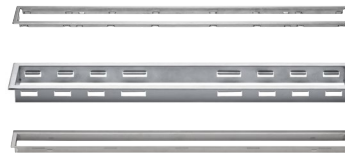

1x

Cadre de la grille avec espaceurs d'ajustement de hauteur.
Voir les tableaux de produits pour les options de hauteur de cadre (non inclus avec la grille TILE).

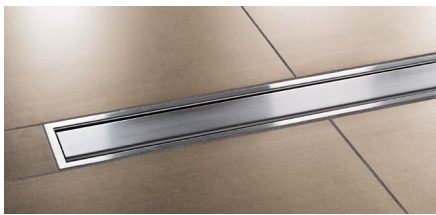

SOLID (A)

SQUARE (B)

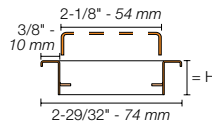
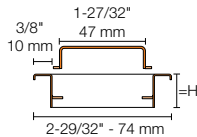

Assemblages de grille - Acier inoxydable brossé

Longueur = po. - cm	SOLID (A)	SQUARE (B)
	Art.- No.	Art.- No.
19-11/16 - 50	KL1AR 19 EB 50	KL1B 19 EB 50
23-5/8 - 60	KL1AR 19 EB 60	KL1B 19 EB 60
27-9/16 - 70	KL1AR 19 EB 70	KL1B 19 EB 70
31-1/2 - 80	KL1AR 19 EB 80	KL1B 19 EB 80
35-7/16 - 90	KL1AR 19 EB 90	KL1B 19 EB 90
39-3/8 - 100	KL1AR 19 EB 100	KL1B 19 EB 100
43-5/16 - 110	KL1AR 19 EB 110	KL1B 19 EB 110
47-1/4 - 120	KL1AR 19 EB 120	KL1B 19 EB 120
51-3/16 - 130	KL1AR 19 EB 130	KL1B 19 EB 130
55-1/8 - 140	KL1AR 19 EB 140	KL1B 19 EB 140
59-1/16 - 150	KL1AR 19 EB 150	KL1B 19 EB 150
62-15/16 - 160	KL1AR 19 EB 160	KL1B 19 EB 160
66-7/8 - 170	KL1AR 19 EB 170	KL1B 19 EB 170
70-13/16 - 180	KL1AR 19 EB 180	KL1B 19 EB 180

Longueur = po. - cm	SOLID (A)	SQUARE (B)
	Art.- No.	Art.- No.
19-11/16 - 50	KL1AR 30 EB 50	KL1B 30 EB 50
23-5/8 - 60	KL1AR 30 EB 60	KL1B 30 EB 60
27-9/16 - 70	KL1AR 30 EB 70	KL1B 30 EB 70
31-1/2 - 80	KL1AR 30 EB 80	KL1B 30 EB 80
35-7/16 - 90	KL1AR 30 EB 90	KL1B 30 EB 90
39-3/8 - 100	KL1AR 30 EB 100	KL1B 30 EB 100
43-5/16 - 110	KL1AR 30 EB 110	KL1B 30 EB 110
47-1/4 - 120	KL1AR 30 EB 120	KL1B 30 EB 120



Schluter®-KERDI-LINE

ASSEMBLAGES DE GRILLE - CHROMÉ



SOLID (A)

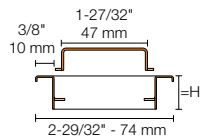

SQUARE (B)

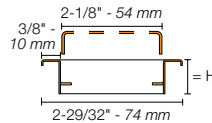

Assemblages de grille - Chromé



Hauteur de cadre : 3/4" (19 mm) pour carreaux de 1/8" à 9/16" (3 mm à 15 mm) d'épaisseur

Longueur = po. - cm	SOLID (A)	SQUARE (B)
	Art.- No.	Art.- No.
19-11/16 - 50	KL1AR 19 EP 50	KL1B 19 EP 50
23-5/8 - 60	KL1AR 19 EP 60	KL1B 19 EP 60
27-9/16 - 70	KL1AR 19 EP 70	KL1B 19 EP 70
31-1/2 - 80	KL1AR 19 EP 80	KL1B 19 EP 80
35-7/16 - 90	KL1AR 19 EP 90	KL1B 19 EP 90
39-3/8 - 100	KL1AR 19 EP 100	KL1B 19 EP 100
43-5/16 - 110	KL1AR 19 EP 110	KL1B 19 EP 110
47-1/4 - 120	KL1AR 19 EP 120	KL1B 19 EP 120

ASSEMBLAGES DE GRILLE - COULEURS TRENDLINE

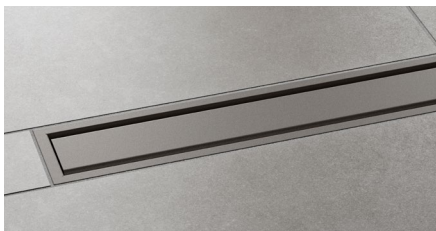

SOLID (A)

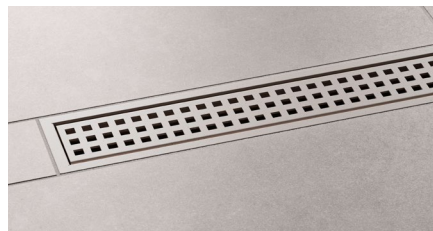
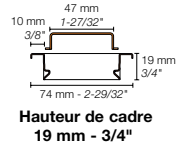

SQUARE (B)

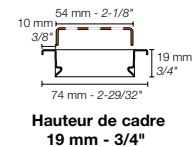

Assemblages de grille - Acier inoxydable coloré texturé



Hauteur de cadre : 19 mm - 3/4" pour carreaux de 3 mm à 15 mm - 1/8" à 9/16" d'épaisseur

Longueur = cm - po.	SOLID (A)	SQUARE (B)
	Art.- No..	Art.- No.
19-11/16 - 50	KL1AR 19 + couleur* 50	KL1B 19 + couleur* 50
23-5/8 - 60	KL1AR 19 + couleur* 60	KL1B 19 + couleur* 60
27-9/16 - 70	KL1AR 19 + couleur* 70	KL1B 19 + couleur* 70
31-1/2 - 80	KL1AR 19 + couleur* 80	KL1B 19 + couleur* 80
35-7/16 - 90	KL1AR 19 + couleur* 90	KL1B 19 + couleur* 90
39-3/8 - 100	KL1AR 19 + couleur* 100	KL1B 19 + couleur* 100
43-5/16 - 110	KL1AR 19 + couleur* 110	KL1B 19 + couleur* 110
47-1/4 - 120	KL1AR 19 + couleur* 120	KL1B 19 + couleur* 120
51-3/16 - 130	KL1AR 19 + couleur* 130	KL1B 19 + couleur* 130
55-1/8 - 140	KL1AR 19 + couleur* 140	KL1B 19 + couleur* 140
59-1/16 - 150	KL1AR 19 + couleur* 150	KL1B 19 + couleur* 150
62-15/16 - 160	KL1AR 19 + couleur* 160	KL1B 19 + couleur* 160
66-7/8 - 170	KL1AR 19 + couleur* 170	KL1B 19 + couleur* 170
70-13/16 - 180	KL1AR 19 + couleur* 180	KL1B 19 + couleur* 180

*Codes de couleurs



*Pour compléter le numéro de l'article, ajoutez le code de couleur (ex.: KL1B 19 TSI 50).

**ASSEMBLAGES DE GRILLE - À CARRELER**

TILE (D)

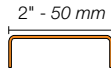

Assemblages de grille - Grille à carreler			
Longueur = po. - cm	Art.- No.		
	TILE (D)		
	Pour utilisation avec la bride de collage avec sortie centrée	Pour utilisation avec la bride de collage avec sortie décentrée	
19-11/16 - 50	KL1DRE 50	-	
23-5/8 - 60	KL1DRE 60	-	
27-9/16 - 70	KL1DRE 70	KL1DRO E 70	
31-1/2 - 80	KL1DRE 80	KL1DRO E 80	
35-7/16 - 90	KL1DRE 90	KL1DRO E 90	
39-3/8 - 100	KL1DRE 100	KL1DRO E 100	
43-5/16 - 110	KL1DRE 110	KL1DRO E 110	
47-1/4 - 120	KL1DRE 120	KL1DRO E 120	
51-3/16 - 130	KL1DRE 130	-	
55-1/8 - 140	KL1DRE 140	-	
59-1/16 - 150	KL1DRE 150	-	
62-15/16 - 160	KL1DRE 160	-	
66-7/8 - 170	KL1DRE 170	-	
70-13/16 - 180	KL1DRE 180	-	





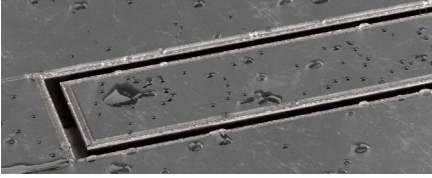

Schluter®-KERDI-LINE-TF

ASSEMBLAGES DE GRILLE - TILE AVEC CADRE MINCE

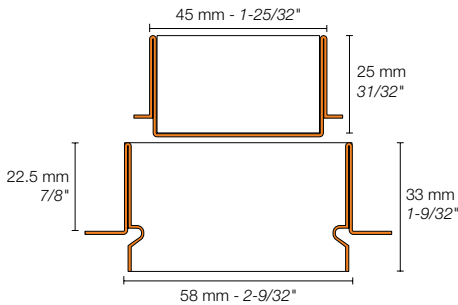
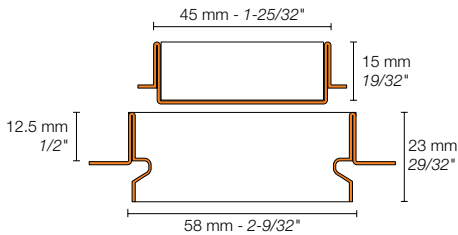
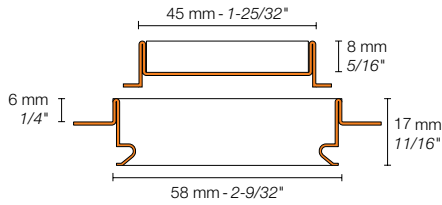

TILE - CADRE MINCE (H)



Assemblages de grille - TILE avec cadre mince	
	Hauteur de cadre : 6 mm - 1/4" pour carreaux de 5 mm à 7 mm - 13/64" à 9/32" d'épaisseur
TILE - CADRE MINCE (H)	
Longueur = po. - cm	Art.- No.
19-11/16 - 50	KLTFH 6 E 50
23-5/8 - 60	KLTFH 6 E 60
27-9/16 - 70	KLTFH 6 E 70
31-1/2 - 80	KLTFH 6 E 80
35-7/16 - 90	KLTFH 6 E 90
39-3/8 - 100	KLTFH 6 E 100
43-5/16 - 110	KLTFH 6 E 110
47-1/4 - 120	KLTFH 6 E 120
	Hauteur de cadre : 12.5 mm - 1/2" pour carreaux de 7 mm à 12 mm - 9/32" à 15/32" d'épaisseur
TILE - CADRE MINCE (H)	
Longueur = po. - cm	Art.- No.
19-11/16 - 50	KLTFH 12 E 50
23-5/8 - 60	KLTFH 12 E 60
27-9/16 - 70	KLTFH 12 E 70
31-1/2 - 80	KLTFH 12 E 80
35-7/16 - 90	KLTFH 12 E 90
39-3/8 - 100	KLTFH 12 E 100
43-5/16 - 110	KLTFH 12 E 110
47-1/4 - 120	KLTFH 12 E 120
	Hauteur de cadre : 22.5 mm - 7/8" pour carreaux de 16 mm à 20 mm - 5/8" à 25/32" d'épaisseur
TILE - CADRE MINCE (H)	
Longueur = po. - cm	Art.- No.
19-11/16 - 50	KLTFH 22 E 50
23-5/8 - 60	KLTFH 22 E 60
27-9/16 - 70	KLTFH 22 E 70
31-1/2 - 80	KLTFH 22 E 80
35-7/16 - 90	KLTFH 22 E 90
39-3/8 - 100	KLTFH 22 E 100
43-5/16 - 110	KLTFH 22 E 110
47-1/4 - 120	KLTFH 22 E 120



Schluter®-KERDI-LINE-STYLE

ASSEMBLAGES DE GRILLE STYLE - ACIER INOXYDABLE BROSSÉ

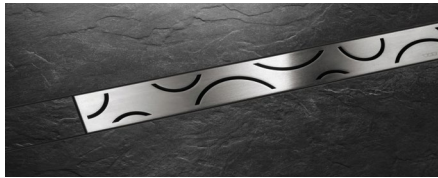

CURVE

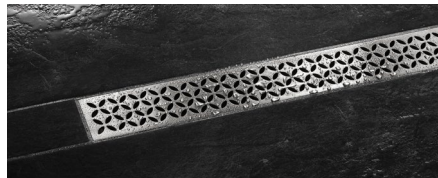
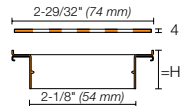

FLORAL

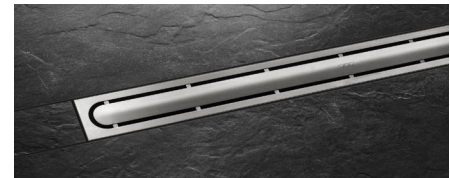
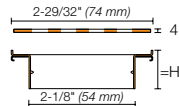

PURE

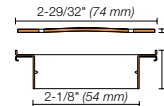

Assemblages de grille - Acier inoxydable brossé



Hauteur de cadre : 29/32" (23 mm) pour carreaux de 1/4" à 11/16" (6 à 18 mm) d'épaisseur

Longueur = po. - cm	CURVE	FLORAL	PURE
	Art.- No.	Art.- No.	Art.- No.
19-11/16 - 50	KL1IFF 23 EB 50	KL1IFE 23 EB 50	KL1IFG 23 EB 50
23-5/8 - 60	KL1IFF 23 EB 60	KL1IFE 23 EB 60	KL1IFG 23 EB 60
27-9/16 - 70	KL1IFF 23 EB 70	KL1IFE 23 EB 70	KL1IFG 23 EB 70
31-1/2 - 80	KL1IFF 23 EB 80	KL1IFE 23 EB 80	KL1IFG 23 EB 80
35-7/16 - 90	KL1IFF 23 EB 90	KL1IFE 23 EB 90	KL1IFG 23 EB 90
39-3/8 - 100	KL1IFF 23 EB 100	KL1IFE 23 EB 100	KL1IFG 23 EB 100
43-5/16 - 110	KL1IFF 23 EB 110	KL1IFE 23 EB 110	KL1IFG 23 EB 110
47-1/4 - 120	KL1IFF 23 EB 120	KL1IFE 23 EB 120	KL1IFG 23 EB 120

Schluter®-KERDI-LINE

GRILLE PERFORÉE AVEC MÉCANISME DE VERROUILLAGE

L'assemblage de grille **Schluter®-KERDI-LINE SQUARE (B)** avec cadre en hauteur de 3/4" (19 mm) est offert avec un mécanisme de verrouillage pour les applications où la grille doit être verrouillée.

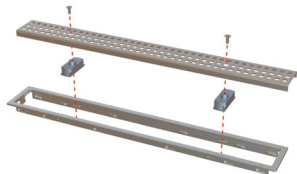

Assemblage de grille SQUARE avec mécanisme de verrouillage

Longueur = po. - cm	Art.-No.
19-11/16 - 50	KL1BL 19 EB 50
23-5/8 - 60	KL1BL 19 EB 60
27-9/16 - 70	KL1BL 19 EB 70
31-1/2 - 80	KL1BL 19 EB 80
35-7/16 - 90	KL1BL 19 EB 90
39-3/8 - 100	KL1BL 19 EB 100
43-5/16 - 110	KL1BL 19 EB 110
47-1/4 - 120	KL1BL 19 EB 120
51-3/16 - 130	KL1BL 19 EB 130
55-1/8 - 140	KL1BL 19 EB 140
59-1/16 - 150	KL1BL 19 EB 150
62-15/16 - 160	KL1BL 19 EB 160
66-7/8 - 170	KL1BL 19 EB 170
70-13/16 - 180	KL1BL 19 EB 180

Note : Clé à vis inviolable vendue séparément, voir page 27.

PLAQUE

Schluter®-KERDI-LINE-FC

Schluter®-KERDI-LINE-FC est une plaque en inox destinée à l'utilisation avec le drain linéaire Schluter®-KERDI-LINE pour créer une apparence harmonisée dans les cas où on pose plusieurs drains bout à bout. KERDI-LINE-FC s'intégrera avec les grilles SOLID ou SQUARE.

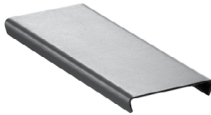
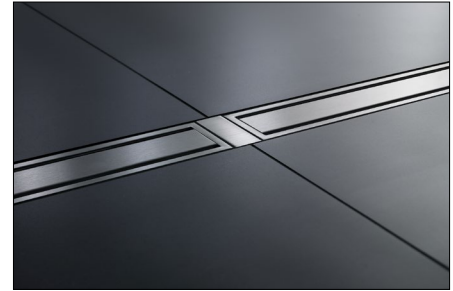
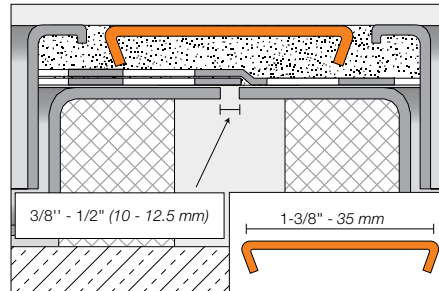

Schluter®-KERDI-LINE-FC Plaque		
Acier inoxydable brossé	Chromé	Coloré texturé
Art.- No.	Art.- No.	Art.- No.
V / KLEB 35	V / KLEP 35	V / KL + couleur* 35

*Codes de couleurs



*Pour compléter le numéro de l'article, ajoutez le code de couleur (ex.: V / KL TSI 35).

COUPELLE MAILLÉE

La **coupelle maillée Schluter®-KERDI-LINE** s'adapte au caniveau du drain KERDI-LINE pour recueillir les cheveux. Simple à retirer et à nettoyer, la coupelle s'insère discrètement dans le drain pour prévenir les enchevêtrements de cheveux, qui peuvent mener à l'obstruction de la tuyauterie.

Note : Les pattes de la coupelle maillée doivent s'insérer dans les rainures en V du corps de caniveau KERDI-LINE pour que le drainage soit adéquat.



Coupelle maillée pour KERDI-LINE

Art.- No.	Description
KL VZ SF	Coupelle maillée