

Praktická koncepce, atraktivní provedení

**Schlüter®-DESIGN-NICHE**





## Funkční, flexibilní, krásné Schlüter®-DESIGN-NICHE

- ✓ Funkcionalita, flexibilita a design v jednom systému
- ✓ Kvalitní práškový lak v různých barevných odstínech TRENDLINE
- ✓ Nastavitelný rám: design v jedné rovině s obkladem nebo vyčnívající z obkladu
- ✓ Vhodné pro všechny tloušťky obkladu a typy stěn
- ✓ Vertikální nebo horizontální instalace
- ✓ Dodává se ve třech velikostech vhodných pro standardní rozměry obkladů
- ✓ Nízká hmotnost – snadná instalace
- ✓ Vodotěsnost – atest abP
- ✓ Vše v jedné sadě

## Design ve správném formátu

Tři formáty pro větší flexibilitu

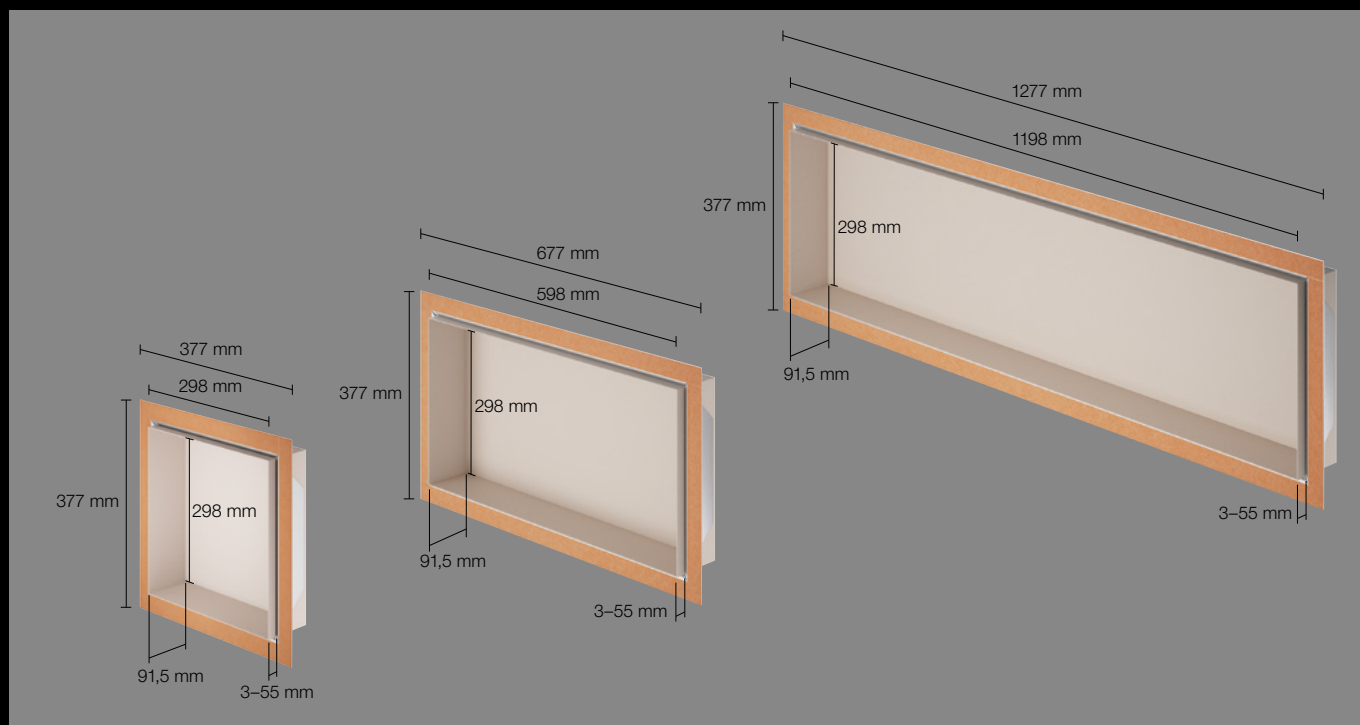

## Barvy

Devět barev pro větší individualitu



Sněhobílá mat



Strukturovaný povrch krémový



Strukturovaný povrch, slonová kost

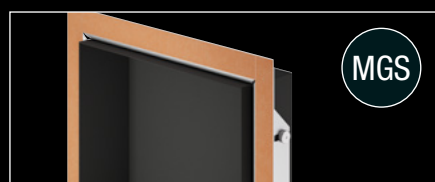

Grafitově černá mat



Strukturovaný povrch, tmavý antracit



Strukturovaný povrch bronzový



Strukturovaný povrch, béžovošedá



Strukturovaný povrch, šedá



Strukturovaný povrch, kamenná šedá

# Vše v jednom balíčku

## Obsah sady

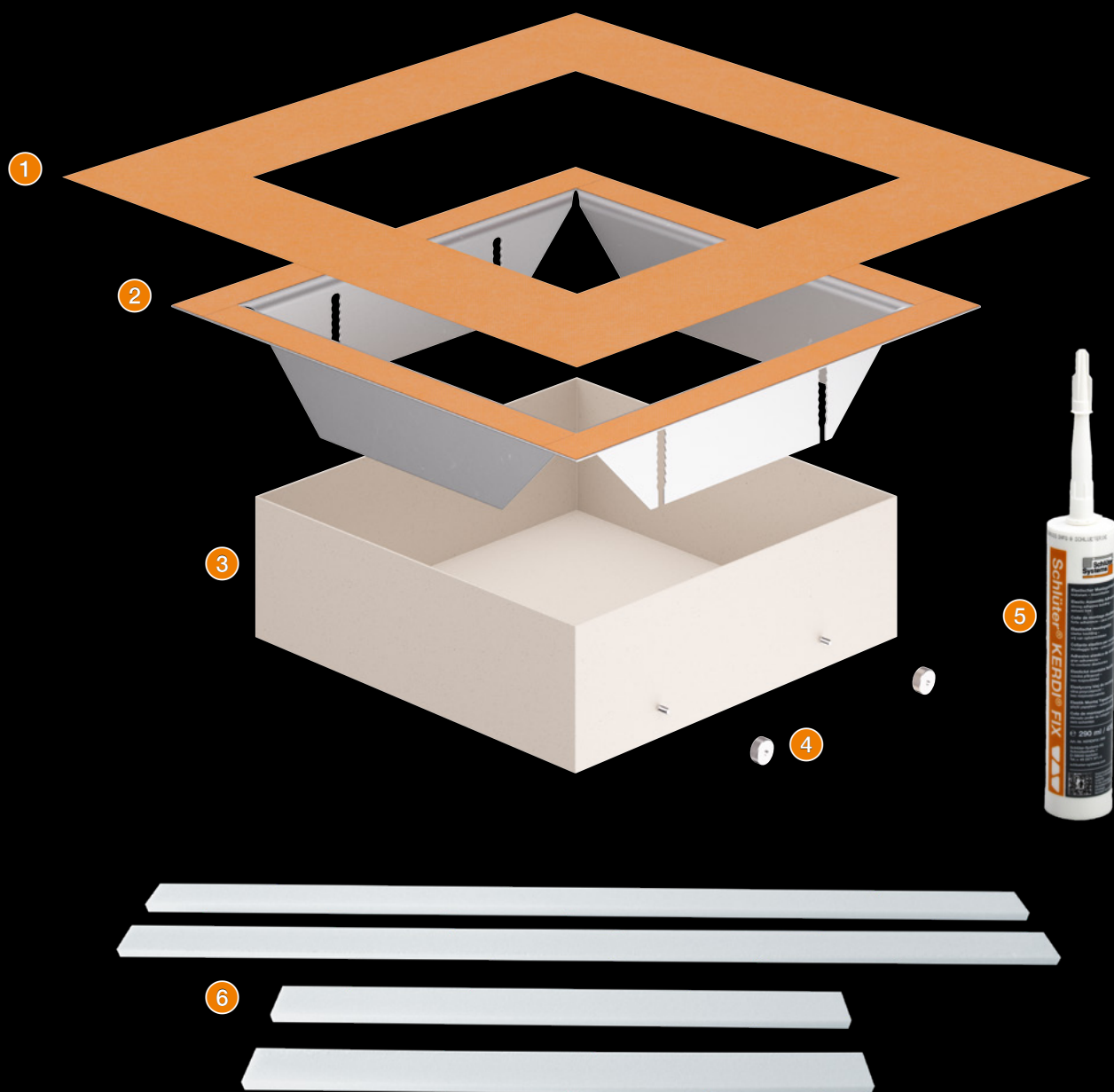

- ① Těsnicí manžeta Schlüter®-KERDI
- ② Eloxovaný hliníkový rám
- ③ Práškově lakovaná hliníková nika se závitovým čepem
- ④ Rýhovaná matice
- ⑤ Schlüter®-KERDI-FIX
- ⑥ Distanční pásky

## Chytré řešení obkladů stěn

### Chytré řešení, elegantní realizace – zcela bez kompromisů

Nika Schlüter-DESIGN-NICHE propojuje funkčnost, flexibilitu a design v jednom promyšleném systému. Nejen v koupelně, ale v celém domě poskytuje tento prefabrikovaný vestavný prvek rozmanité možnosti designového ztvárnění stěn: Obdélníkové niky se dodávají ve třech různých velikostech a barevných odstínech TRENDLINE a lze je zabudovat svisle nebo vodorovně, v jedné rovině s obkladem nebo vyčnívající z obkladu.

Nika Schlüter-DESIGN-NICHE je vyrobena z práškovaného hliníku a dodává se s výškově nastavitelným rámem z eloxovaného hliníku, prefabrikovanou manžetou KERDI pro spolehlivou izolaci a montážním lepidlem KERDI-FIX. Montáž je rychlá a snadná, nika navíc vyniká nízkou hmotností a je vodotěsná. Kvůli systémové kompatibilitě se všechny součásti sady slepují těsnícím lepidlem KERDI-COLL-L– to je třeba zakoupit zvlášť.

## Možnosti montáže



V jedné rovině s obkladem



Designové ztvárnění vyčnívající z obkladu

# Více se dozvíte na webu

Podářilo se nám nadchnout Vás pro výrobky Schlüter-Systems?  
Pak budete jistě chtít vědět více. Nejrychleji to jde přes internet.





[schlueter.cz](https://www.schlueter.cz)

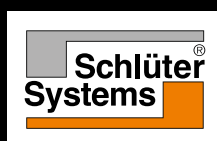

Navštivte nás také na Instagramu, Facebooku a YouTube.



**Schlüter-Systems KG**  Schmölestraße 7 | D-58640 Iserlohn

 +49 2371 971-0  +49 2371 971-1112  [export@schlueter.de](mailto:export@schlueter.de)  [schlueter.cz](https://www.schlueter.cz)